

Настольный принтер электронных этикеток

Руководство по быстрой установке

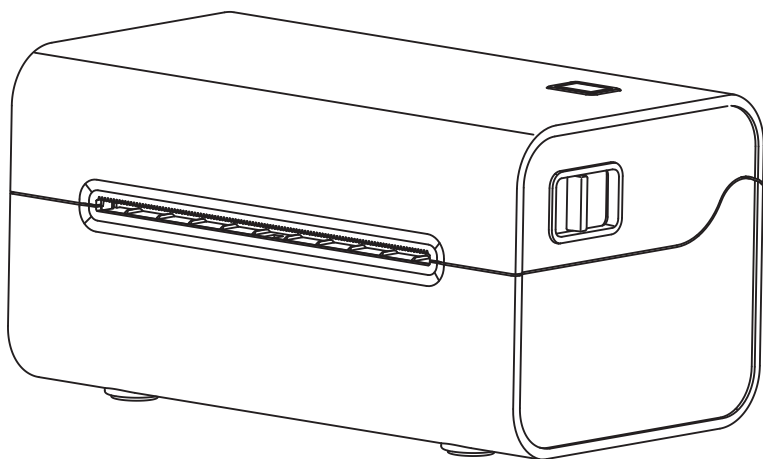

**Адрес загрузки драйверов и программного
обеспечения для редактирования указан ниже:**

<https://tpl-label.com>

Упаковочный лист

■ Стандартные комплектующие детали

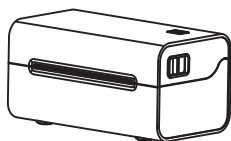

Принтер

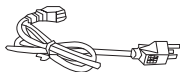

Кабель питания

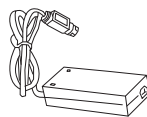

Адаптер



USB-кабель

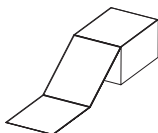

Расходные материалы



Руководство по
быстрой установке

Внешний вид и компоненты

■ Вид спереди

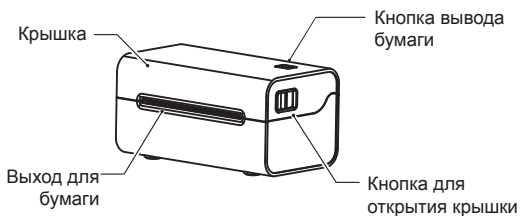

■ Вид сзади

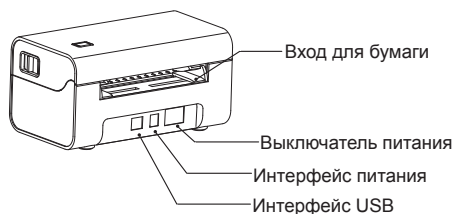

■ Вид изнутри

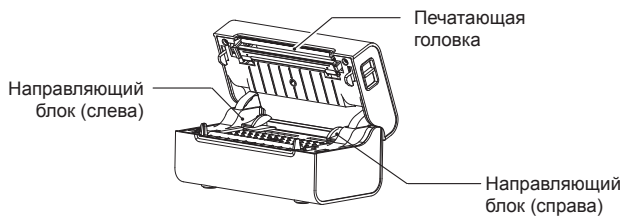

Соединение кабеля

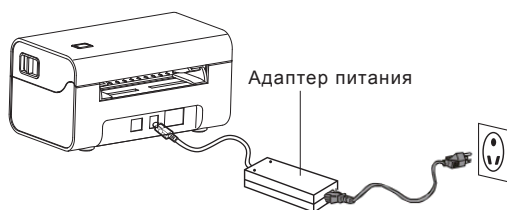

■ Подключение кабеля питания

1. Убедитесь, что выключатель питания принтера находится в выключенном положении "о";
2. Подключите адаптер питания к принтеру;
3. Подключите кабель к адаптеру питания;
4. Подключите другой конец кабеля к ближайшей розетке.

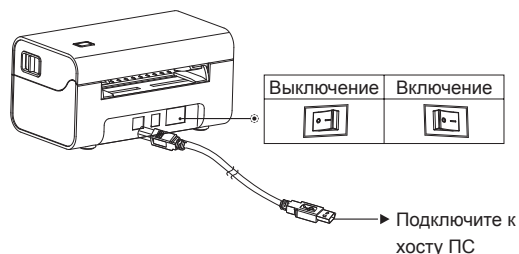

■ Подключение USB-кабеля

1. Подключите USB-кабель к принтеру;
2. Подключите USB-кабель к хосту ПК;
3. Переведите выключатель питания принтера в выключенное положение "—".

Установка расходных материалов

■ Установка внутреннего бумажного рулона

1. Пропустите передний конец бумажного рулона через направляющий желоб и вытяните его за пределы резинового ролика, затем регулируйте направляющий блок в соответствии с шириной бумаги, чтобы зафиксировать обе стороны бумаги;

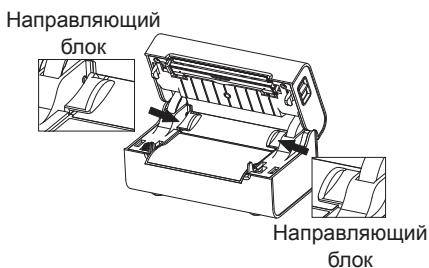

2. Закройте крышку принтера, осторожно нажмите вниз обеими руками до щелчка, что означает, что крышка принтера закрыта.

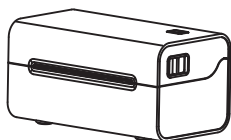

Описание функций кнопок

Операции с кнопками	Описание функции
Удерживайте кнопку вывода бумаги для включения, отпустите после одного звукового сигнала от зуммера	Печать страницы самопроверки
После включения коротко нажмите кнопку вывода бумаги	Принтер выводит пустую этикетку
При непрерывной печати коротко нажмите кнопку вывода бумаги	Остановка печати
При остановке печати коротко нажмите кнопку вывода бумаги	Восстановление печати

☺ Иллюстрации и текстовые описания в этом руководстве могут отличаться от реального продукта. Пожалуйста, ориентируйтесь на фактический товар.

Гарантийный талон

Инструкция по гарантии

Уважаемые пользователи:

Здравствуйте! Благодарим вас за выбор наших принтеров. Компания предоставляет эффективное и качественное гарантийное обслуживание для продукции. Просим вас внимательно ознакомиться с нижеперечисленными условиями и обратить внимание на соответствующие пункты.

- Пользователь может получить гарантийное обслуживание на весь аппарат в течение года с момента покупки при предъявлении гарантийного талона и купонных документов. В течение гарантийного срока продукт может быть бесплатно заменен или отремонтирован, если запасные части повреждены или машина вышла из строя из-за проблем с качеством.
- В течение гарантийного срока не предоставляется гарантийное обслуживание в следующих случаях:
 - Повреждения или неисправности вызваны неправильным использованием пользователем;
 - Повреждения или неисправности вызваны самостоятельным разбором или ремонтом неавторизованными организациями или пользователями;
 - Повреждения или неисправности вызваны форс-мажорными обстоятельствами;
 - Отсутствуют гарантийные и купонные документы, или они не соответствуют продукции или изменены.
- После истечения гарантийного срока или в случае повреждений или неисправностей, вызванных содержанием второго пункта настоящей "Инструкции по гарантии", замена или ремонт требуют оплаты соответствующей платы.

Гарантийный талон			
Модель продукта		Дата производства	Дата
Фамилия и имя пользователя		Телефон	
Адрес			
Название дилера		Телефон	
Неисправность машины			